

COMPUTHERM E280

Programabilni digitalni Wi-Fi termostat za grejanje radiatorom i podnim ugradjenim sistemom



Uputstvo za rukovanje

SADRŽAJ:

1. GENERALNI OPIS TERMOSTATA	4
2. VAŽNA UPOZORENJA I SIGURNOSNE PREPORUKE	5
3. OPIS ZASLONSKIH INFORMACIJA	7
4. FUNKCIJE DOSTUPNE PUTEM MOBILNE APLIKACIJE	8
5. LOKACIJA TERMOSTATA	9
6. SPAJANJE I INSTALACIJA TERMOSTATA/POČETAK RADA	9
6.1. Povezivanje uređaja kojeg želimo kontrolisati	10
6.2. Povezivanje podnog toplinskog senzora	13
6.3. Povezivanje na električnu mrežu	14
6.4. Montaža termostata	14
7. PODEŠAVANJE INTERNET KONTROLE	15
7.1. Instalacija aplikacije	15
7.2. Sinhronizacija termostata sa Wi-fi mrežom	16
7.3. Povezivanje termostata s korisničkim kompjuterom	18
7.4. Kontrola termostata preko više korisnika	18
8. OSNOVNO FUNKCIONISANJE TERMOSTATA	19
9. TEMELJNI PARAMETRI	20
9.1. Promena naziva termostata povezanog s aplikacijom	21
9.2. Onemogućavanje daljnih povezivanja termostata	21
9.3. Brisanje termostata povezanog s aplikacijom	21

9.4. Postavljanje datuma i vremena	22
9.5. Zaključavanje tipki	22
10. RADNI PARAMETRI	23
10.1. Odabiranje toplinskog senzora (SEN)	26
10.2. Izbor osetljivosti prekidača (DIF)	27
10.3. Postavljanje limita podne temperature (OSV) u saradnji s osetljivosti prekidača (FLD)	28
10.4. Kalibracija toplinskog senzora (ADJ)	29
10.5. Funkcija protiv zamrzavanja (FRE)	29
10.6. Sačuvanje stanja uključenosti/isključenosti u slučaju nestanka struje (PON)	29
10.7. Menjanje način rada grejanja i hlađenja (FUN)	30
10.8. Vraćanje na fabričke parametre (FAC)	30
11. UKLJUČIVANJE/ISKLJUČIVANJE I PROMENA NAČINA RADA	30
11.1. Manualni način rada	32
11.2. Programirani automatski način	32
11.2.1. Opis programiranog načina	32
11.2.2. Opis korak po korak do programiranja programa	33
11.2.3. Promena temperature do drugog uključivanja programa	35
12. PRAKTIČNI SAVETI	36
13. TEHNIČKI PODACI	38

1. GENERALNI OPIS TERMOSTATA

COMPUTHERM E280 Wi-Fi termostata je uklapajući uređaj s kojim se može upravljati putem smartphone-a ili tableta putem Interneta i naročito ga preporučujemo za kontrolisanje grejaćeg sistema/sistema hlađenja. Može se s lakoćom povezati s plinskim kotlom koji ima dvožični izlaz za termostad i bilo kojim klima uređajem ili električnim aparatom neovisno bili napajani s 24 V odnosno 230 V AC. Uređajem se lako upravlja putem Interneta ili „Touch” panela termostata i njegov rad se može proveravati neovisno o radu. Uređaj također poseduje automatsku kontrolu na temelju temperature i vremena. Nekoliko termostata koji su “pušteni u pogon” s različitih mesta mogu se povezati s jednim zajedničkim korisničkim kompjuterom u svrhu istodobnog kontroliranja. Termostad poseduje dva releja bez potencijala koji mogu istovremeno upravljati s dva neovisna jedno u drugom trošila.

COMPUTHERM E280 Wi-Fi termostad se koristi za kontrolu/upravljanje:

- plinski kotao
- postojeći sistem grejanja/hlađenja
- električni grejači vode
- solarni sistemi
- određena grupa električnih uređaja

Uz pomoć **COMPUTHERM E280** termostata upravljanje Vašim sistemom grejanja/hlađenja je moguće s bilo kojeg mesta u bilo koje vreme. Naročito je koristan kad ne koristite Vaš objekt tokom cele godine. Dva paralelna radna releja ugrađena u termostat jednostavno mu omogućavaju istovremeno uključivanje/isključivanje ili aktiviranje pumpe i ventila određene zone (**Slika 5**) uz istovremeno uključivanje kotla. Tako koristeći nekoliko **COMPUTHERM E280** Termostata grejači sistem je lako podeljiv u zone bez dodatnog zonskog kontrolera.

2. VAŽNA UPOZORENJA I SIGURNOSNE PREPORUKE

- Pre upotrebe uređaja pažljivo pročitajte uputstvo za instalaciju i upotrebu.
- Termostat je namenjen kućnoj ili poslovnoj upotrebi (nikako industrijskoj), i može se koristiti za upravljanje/kontrolisanje bilo kojeg električnog uređaja čije performanse ne prelaze 1.84 kW (napajanje: max. 24V DC / 240V AC; 8 A [2 A – induktivno]).
- Pre upotrebe termostata, uverite se da je Wi-Fi mreža dostupna tamo gde želite kontrolisati/upravljati uređajima.
- Termostat je samo za unutarnju upotrebu. Ne koristiti u vlažnim, prašnjavim ili kemijski agresivnim okruženjima.

- Termostatom se može upravljati preko Wi-Fi mreže. Da bi sprečili eventualne smetnje mreže držite ga podalje od električne opreme koja bi mogla takve smetnje prouzročiti.
- Proizvođač ne odgovara za štetu nastalu prilikom zadnje upotrebe termostata bila ona direktna ili indirektna.
- Termostat neće raditi bez napajanja ali će zapamtiti spremljene parametre. U slučaju nestanka napajanja termostat će nastaviti s radom bez dodatne intervencije ako je ta opcija izabrana među parametrima (**poglavlje 9.**). Ako nameravate koristiti termostat u okruženju gde je nestanak napajanja česta pojava preporučujemo Vam da redovito pregledate rad termostata.
- **Pre nego što počnete kontrolisati/upravljati uređajem povezanim s termostatom, uverite se da funkcioniра perfektno kad ga upravlja termostat i da može raditi s sigurnošću.**
- Software termostata i mobilna aplikacija se konstantno nadograđuje i ažurira. Za najbolje funkcioniranje redovno proverite dali je dostupno ažuriranje bilo softwera termostata ili mobilne aplikacije, i uvek koristite zadnju verziju. Zbog konstantnih ažuriranja softwera i mobilne aplikacije moguće je da će rad aplikacije biti drukčiji od opisanog u ovom uputstvu.

3. OPIS ZASLONSKIH INFORMACIJA

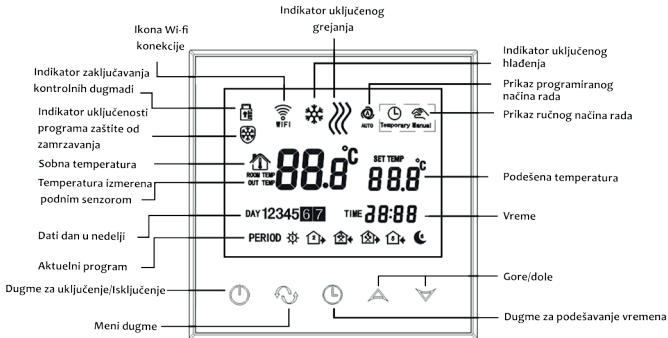

Slika 1

4. FUNKCIJE DOSTUPNE PUTEM MOBILNE APLIKACIJE

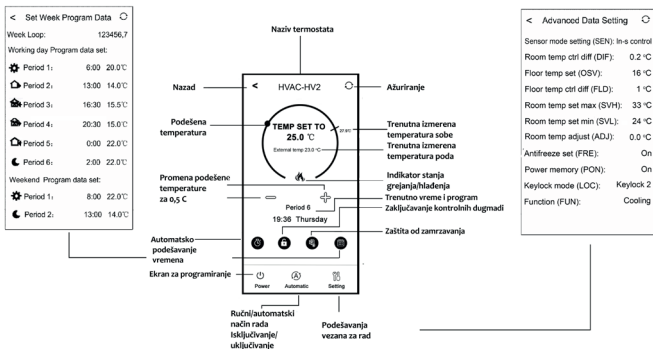

Slika 2

5. LOKACIJA TERMOSTATA

Preporučeno je instalirati termostat na zid sobe koja se redovito koristi ili za produženi dnevni boravak, tako da je lociran prirodnom kretanju zraka unutar sobe, ali ne izlagati termostat velikim vrućinama (npr. solarno zračenje, hladnjak ili dimnjak). Optimalna visina instalacije termostata je 0,75 - 1,5 m iznad poda. Termostat je izrađen tako da bude jednostavan za montažu i da jednostavno seda u bilo koju električnu kutiju u/na zidu (**Slika 7**).

VAŽNO UPOZORENJE! Ako su ventili radijatora u Vašem objektu opremljeni termostatskim glavama onda ih podesite da budu otvoreni na maksimumu u sobi gde želite koristiti termostat **COMPUHERM E280** Wi-Fi ili zamenite termostatske glave radijatora običnim ventilima, jer je moguće da termostatske glave ometaju rad celokupnog grejaćeg sistema.

6. SPAJANJE I INSTALACIJA TERMOSTATA/POČETAK RADA

Pažnja! Uverite se da je **COMPUHERM E280** termostat i uređaj koji želite kontrolisati de-energiziran pre početka rada. Uređaj bi trebala instalirati i pustiti u rad stručna osoba! Ako

ne posedujete potrebne veštine i kvalifikacije stupite u kontakt s osobom koja poseduje.

Pozor! Modifikacija uređaja predstavlja rizik od električnog uređaja ili kvara.

6.1. Povezivanje uređaja kojim želimo da upravljamo

Za kontrolu jednozonskog grejaćeg sistema

U slučaju kontrole jednozonskog sistema grejanja / hlađenja Grejni ili rashladni uređaji kojima želimo da upravljamo treba da budu povezani na priključni blok smešten na zadnjoj strani termostata. U termostatu postoje dva releja bez potencijala čije su tačke spajanja u fazi mirovanja označene natpisom **K1 COM-NO (3-4)** i **K2 (8-9)**. Ukoliko termostat daje signal za uključivanje/isključivanje, on uključuje i isključuje oba releja bez potencijala, tako da i odvojeno zatvara dve priključne tačke **K1 COM-NO (3-4)** i **K2 (8-9)**. Ovde treba povezati kontaktne tačke za povezivanje uz sobni termostat uređaja za grejanje/hlađenje, kojima želimo da upravljamo (**3. slika**). Ako uređaj kojim želimo da upravljamo nema priključnu tačku za termostat, tada treba prekinuti kabl za napajanje uređaja i povezati ga sa priključnim tačkama termostata **COM-NO (3-4)** ili **K2 (8-9)** (**4. slika**).

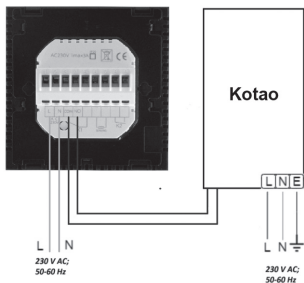

Slika 3

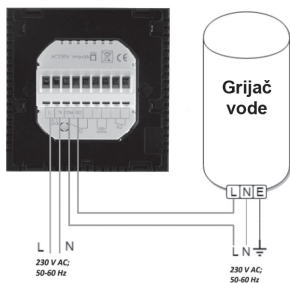

Slika 4

U slučaju kontrole višezonskog sistema grejanja/hlađenja

Unutar ograničenja opterećenja, dva paralelna radna releja koja su ugrađena u termostat, pored pokretanja kotla, istovremeno mogu aktivirati (otvarati/zatvarati, uključiti/isključiti) druge priključke na električni pogon (zonski ventil, pumpa)) istovremeno pokreću kotao, istovremeno aktiviraju (otvaraju / zatvaraju, uključuju / isključuju) druge priključke na električni pogon (zonski ventil, pumpa). Tako

se upotrebom više **COMPUThERM E280** Wi-Fi termostata sistem grejanja može lako podeliti na zone bez dodatnog višezonskog regulatora. Na primer, ako želite da instalirate više termostata unutar grejne mreže, onda priključne tačke **K1 COM-NO (3-4)** termostata, paralelno povezujući na priključne tačke termostata kotla i povezujući zonske ventile sa priključnim mestima **K2 (8-9)** termostata pored upravljanja kotlom, omogućena je i zonska kontrola (otvaranje/zatvaranje) pojedinih zona grejanja bez dodatnog višezonskog regulatora. (5. slika)

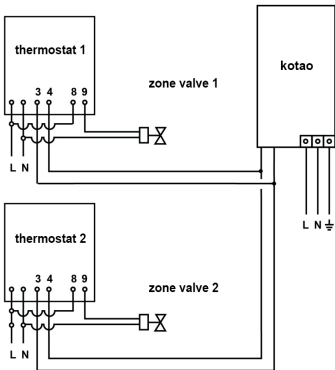

Slika 5



Za kontrolu uređaja za hlađenje

Ako nameravate koristiti **COMPUTHERM E280** Wi-Fi termostat za kontrolu sistema za hlađenje tad bi taj uređaj trebao biti spojen na priključne tačke termostata 3-5 locirane na zadnjoj strani termostata. Za moguću upotrebu priključnih tačaka releja označenih s K2 uzmite u obzir da će uvek prebaciti suprotno od priključnih tačaka 3-5. Uređaj za hlađenje upravljan termostatom funkciora onda kad se ikona za grejanje ne pojavljuje na zaslonu termostata.

6.2. Povezivanje podnog toplinskog senzora

Podni toplinski senzor također se nalazi u pakiranju termostata **COMPUTHERM E280** Wi-Fi. Ako tokom rada želite koristiti podni toplinski senzor umesto ugrađenog u kućište jednostavno ga priključite na priključne tačke termostata locirane na zadnjoj strani označene imenom „**Sensor**” (6-7).

Koristeći podni toplinski senzor s izlaznim vrednostima možemo upravljati na temelju temperature izmerene tim istim senzorom. S druge strane, uz pomoć ovog senzora možete odrediti maksimalnu temperaturu, i tako se termostat isključuje kad je postignuta maksimalna temperatura. Ova funkcija je od osobite važnosti, zbog sigurnosnih razloga, za podne i električne grejaće sisteme. Ako želite koristiti senzor da meri temperaturu poda, preporu-

čujemo da ga prvo postavite u bužir i potom u pod tako da je u slučaju kvara lako dostupan za zamenu. Ako ste također spojili i podni temperaturni senzor s termostatom i izabrali da je ugrađeni senzor glavni senzor a podni koristite iz sigurnosnih mera (**2/In-s control, Out-s limit**) (**poglavlje 10.1**) tad temperaturu izmerenu podnim senzorom proveravate u aplikaciji (**Slika 2**). Također, ovu temperaturu možete proveriti na termostatu pritiskom na  i  istovremeno. Sad se podna temperatura pojavljuje umesto sobne temperature na zaslonu termostata. Prikazana temperatura će se vratiti na sobnu temperaturu nakon odprilike 10 sekundi.

6.3. Priključenje na električnu mrežu

Proizvod treba povezati na električnu mrežu od 230 V pomoću dvožičnog kabla. Napajanje treba povezati preko priključnih tačaka **N-L** smeštenih na poledini kućišta termostata (**Slika 3**). Prilikom povezivanja napajanja nije potrebno obratiti pažnju na ispravnost faza. Nije potrebno spajati uzemljenje, jer je proizvod dvostruko izolovan.

6.4. Montaža termostata

Da bi montirali termostat na predviđeno mesto potrebno je odvojiti prednju masku (zaslon) od zadnje strane. Da bi to napravili potrebno je učiniti sledeće: prednju stranu gurnuti prema gore i

istovremeno zadnju stranu prema dole, i odvojiti kad dođe do tačke odvajanja (**Slika 6**). Nakon toga, zadnju stranu montirati u električnu kutiju (65mm) i pričvrstiti vijcima (**Slika 7**). I na kraju vratiti prednju masku ponovno na zadnju masku.



Slika 6

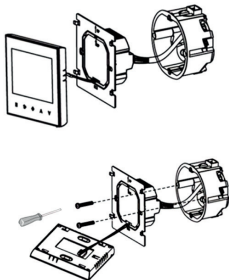

Slika 7

7. PODEŠAVANJE INTERNET KONTROLE

7.1. Instalacija aplikacije

Termostatom možemo upravljati tablet-om ili smartphone-om uz pomoć aplikacije **COMPUTHERM E Series**. Aplikaciju možemo

skinuti na **iOS** i **Android** platforme. Aplikacija je dostupna putem linka ili QR koda:

<https://computherm-fabo.rs/wi-fi-termostati/proizvodi/5/>





Pažnja! Aplikacija je pored mađarskog jezika dostupna na engleskom i rumunskom jeziku, i automatski se prikazuje na jeziku na koji je telefon podešen (ukoliko osnovno podešavanje jezika nije nijedna od ova 3, prikazuje se na engleskom).

7.2. Sinhronizacija termostata sa Wi-fi mrežom

Da biste mogli da kontrolišete uređaj sa daljine, potrebno je da se povežete na Internet putem Wi-Fi mreže. Već konfigurisani **COMPU THERM E280** može da radi prema unapred podešenom programu bez potrebe za stalnom Internet vezom.

Pažnja! Termostat se može povezati samo na Wi-Fi mrežu od **2,4 GHz**.

Sinhronizaciju možete uraditi pomoću sledećih koraka:

- Na vašem telefonu/tabletu uključite Wi-Fi mrežu. Priključite se na 2,4 GHz Wi-Fi mrežu koju namjeravate koristiti sa termostatom
- Uključite pozicioniranje (GPS lokacija) na telefonu
- pokrenite **COMPUTHERM E Series** aplikaciju
- Odobrite aplikaciji sve tražene pristupe, kako bi ona mogla pravilno da funkcioniše
- Isključite uređaj pritiskom na dugme  na termostatu
- Dodirnite i zadržite  približno 10 sekundi dok simbol  ne počne brzo da trepće na ekranu
- Nakon toga u aplikaciji dodirnite ikonu „**Configure**“ u donjem desnom uglu
- Na stranici koja se pojavljuje prikazaće se ime Wi-Fi mreže koju želite da koristite (ukoliko se to ne desi, uverite se da je vaš telefon povezan sa tom Wi-Fi mrežom, da li ste aplikaciji za telefon dali sve potrebne dozvole i da su uključene GPS informacije o lokaciji). Unesite mrežnu lozinku, a zatim dodirnite ikonu „**Start Connection**“.

- Veza između termostata i Wi-Fi mreže je uspostavljena ako simbol  na displeju termostata neprekidno svetli.

7.3. Povezivanje termostata s korisničkim kompjuterom

- Možete tražiti **COMPUTHERM E280** termostat povezan s Wi-Fi mrežom pritiskom na „**Search**” ikonu u donjem levom uglu (zahteva da je termostat povezan s istom Wi-Fi mrežom kao i smartphone/tablet).
- Na sledećem zaslonu/stranici, „**Search List**” možete odabrati termostat kojeg želite povezati s instaliranom aplikacijom. Pritiskom na ime odabranog termostata, povezujemo ga s aplikacijom i s njime možemo upravljati od kuda želimo. Na početnom zaslonu aplikacije svi povezani termostati se pojavljuju zajedno s trenutno izmerenom temperaturom (**PV**) i postavljenom temperaturom (**SV**).

7.4. Kontrola termostata preko više korisnika

Kad nekoliko korisnika želi upravljati istim termostatom, nakon što je on već u pogonu, potrebno je slediti ove korake da bi to omogućili:

- Povežite Vaš smartphone/tablet na istu Wi-Fi mrežu na koju je povezan i **COMPUTHERM E280** termostat.



- Na uređaju s kojim želite kontrolisati termostat skinite i instalirajte **COMPUThERM E Series** aplikaciju.
- Klikom na „**Search**” ikonu u dnu levog ugla,smartphone/tablet će započeti s pretragom **COMPUThERM E280** termostata koji su priključeni na istu Wi-Fi mrežu.
- Na idućem zaslonu/stranici, „**Search List**” možete odabrati termostat kojeg želite povezati s aplikacijom. Pritiskom na ime termostata, aplikacija automatski odabire uređaj koji ćete kontrolisati od sad s mesta s kojeg god želite. Na početnom zaslonu aplikacije,svi povezani termostati pojavljuju se zajedno s trenutno izmerenom temperaturom (**PV**) i postavljenom temperaturom (**SV**).

Pažnja! Ako želite sprečiti druge korisnike da dodaju Vaš **COMPUThERM E280 termostat aplikaciji, možete onemogućiti na način kako je opisano u podpoglavlju 9.2.**

8. OSNOVNO FUNKCIONISANJE TERMOSTATA

Kada je uključen, termostat kontroliše uređaj(e) koji je(su) na njega povezan(i) (npr. gasni kotao, pumpa) na osnovu trenutno izmerene i podešene (ručno ili programirane) temperature, uzimajući u obzir osetljivost prekidača termostata (fabrički podrazumevano +/-0,2 °C). To znači da će, ako je termostat podešen na režim gre-

janja i 22 °C, pri preklopnoj osetljivosti od $\pm 0,2$ °C, tačke povezivanja izlaznog releja termostata odvojeno povezani na **K1 COM-NO (3-4)** i **K2 (8-9)** zatvoriti na temperaturama ispod 21,8 °C (grejanje se uključuje) i otvoriti na temperaturama iznad 22,2 °C (grejanje se isključuje). U režimu hlađenja, releji termostata prebacuju se tačno u suprotnom smeru.

Status zatvorenosti priključnih tačaka **K1 COM-NO (3-4)** ili **K2 (8-9)** izlaznih releja označen je ikonom  ili  na ekranu uređaja i u telefonskoj aplikaciji u skladu sa izabranim režimom rada.

Pažnja! Obratite pažnju na činjenicu da su sva podešavanja termostata u slučaju nestanka struje sačuvana na spoljnom serveru i da će trebati nekoliko sekundi da se podaci na serveru ažuriraju. Zbog toga, ako promenite bilo šta u podešavanju termostata (npr. radna podešavanja, programiranje, podešena temperatura itd.), a zatim se prekine napajanje uređaja u roku od nekoliko sekundi, promenjena podešavanja možda neće biti sačuvana.

9. TEMELJNI PARAMETRI

Nakon što smo pokrenuli aplikaciju, **COMPUTHERM E280** termostat povezan s aplikacijom pojavljuje se na zaslonu/stranici „**My Thermostat's**”.

9.1. Promena naziva termostata povezanog s aplikacijom

Naziv HVAC je tvornički određen. Da bi promenili naziv, pritisnite i držite ikonu termostata na aplikaciji dok ne iskoči prozor, „**Edit Thermostat**”.

9.2. Onemogućavanje daljnih povezivanja termostata

Ako želite sprečiti ostale korisnike da povežu Vaš termostat s njihovom aplikacijom pritisnite i držite ikonu termostata povezanog s aplikacijom dok ne iskoči prozor, „**Edit Thermostat**”. Pritiskom na, „**Lock current thermostat**” ikonu onemogućavamo povezivanje termostata s ostalim korisnicima. Dok god je ova funkcija uključena termostatom mogu upravljati samo oni uređaji koji su već dodali termostat na svoju listu termostata.

9.3. Brisanje termostata povezanog s aplikacijom









Ako želite brisati povezani termostat s aplikacijom pritisnite i držite ikonu termostata dok ne skoči prozor, „**Edit Thermostat**”. Ovde možete brisati termostat iz aplikacije klikom na, „**Delete current thermostat**” ikonu.

9.4. Postavljanje datuma i vremena

- Koristeći aplikaciju:

Da bi postavili vreme kliknite na  ikonu aplikacije. Termostat automatski podesi vreme i datum putem Wi-Fi mreže.

- Preko termostata:

Dok je termostat uključen, pritisnite tipku  na termostatu. Brojevi koji trepere na zaslonu ukazuju na vreme. Uz pomoć tipki  i  postavite tačno vreme i pritisnite opet. Sad brojevi koji ukazuju na minute trepere. Uz pomoć  i  postavite tačne minute i potom pritisnite  opet. Sad će jedan od brojeva 1 2 3 4 5 6 7 koji indiciraju dan u nedelji treperiti. Uz pomoć  i  tipki postavite tačan dan u nedelji. Pritiskom na  termostat se vraća na početni zaslon.

9.5. Zaključavanje tipki





Funkciju zaključavanja kontrolnog tastera možete izmeniti kako je opisano u poglavlju 10. Zaključavanje kontrolnog tastera možete uraditi na sledeći način:

- Koristeći mobilnu aplikaciju:

Da bi zaključali tipke na termostatu pritisnite  ikonu u mobilnoj aplikaciji nakon što ste odabrali koji termostat želite zaključati. Ubuduće ne možete upravljati termostatom preko

njegovih tipki sve dok opet ne kliknete na ikonu  u mobilnoj aplikaciji.

- Na termostatu:

Dok je termostat uključen pritisnite i držite  tipku oko 10 sekundi dok se na zaslonu ne pojavi  ikona. Uбудуće termostatom ne možete upravljati preko njegovih tipki. Za otključavanje ponovno pritisnite i držite 10 sekundi  dok ne nestane  ikona sa zaslona termostata.



10. RADNI PARAMETRI





Moguće je postaviti neke parametre rada termostata a to vršimo na sledeći način:

- Koristeći mobilnu aplikaciju

Dodirnite ikonu  u donjem desnom uglu. Nakon toga će se pojaviti meni vezano za podešavanje rada termostata, gde možete da promenite podešavanja.

- Na termostatu:

- isključite termostat pritiskom na tipku za isključivanje/uključivanje .
- pritisnite i držite sad  i u isto vreme pritisnite  kratko vreme.

- sad ste ušli u parametre menija: u donjem levom uglu pojaviti će se „SE” i temperatura će biti zamenjena s brojevima 00.
- tipkanjem  prelazimo po parametrima.
- parametre koje želimo promeniti menjamo na   strelicama.
- Za izlazak iz menija podešavanja i sačuvanje podešavanja:
 - isključite, pa nakon toga uključite uređaj pomoću dugmeta , ili
 - sačekajte 15 sekundi, dok displej termostata ne prikaže osnovni ekran, ili
 - prođite kroz podešavanja pomoću dugmeta 

Parametri opcija su prikazani u tablici ispod:



	Funkcija	Parametri opcije	Zadane parametri	Detaljan opis
SEN	Odabir toplinskog senzora	00: Unutrašnji senzor	00	Poglavlje 10.1
		01: Podni senzor		
		02: Unutrašnji i podni senzor		
DIF	izbor osetljivosti prekidača	0,1 - 1,0 °C	0,2 °C	Poglavlje 10.2
OSV	Postavljanje temperaturnog limita podnog senzora	5 – 99 °C	42 °C	Poglavlje 10.3
FLD	Postavljanje osetljivosti za uključivanje	1 – 9 °C	2 °C	Poglavlje 10.3
SVH	Definiranje maksimalne podesive temperature	5 – 99 °C	35 °C	----
SVL	Definiranje minimalne podesive temperature	5 – 99 °C	5 °C	----
ADJ	Kalibracija toplinskog senzore	-5 – +5 °C	0 °C	Poglavlje 10.4
FRE	Funkcija protiv smrzavanja	00: OFF	00	Poglavlje 10.5
		01: ON		
PON	Spremanje parametara u slučaju neštanka napajanja	00: OFF	01	Poglavlje 10.6
		01: ON		
LOC	izbor način zaključavanja taštera	01: radi samo dugme Uključenje/Isključenje	02	----
		02: svaki tašter je zaključen		
FUN	Prebacivanje između režima grejanja i hlađenja	00: grejanje	00	Poglavlje 10.7
		01: hlađenje		
FAC	Vraćanje na fabričke parametre	00: Vraćanje na fabričke parametre 08: Spremanje parametra	08	Poglavlje 10.8

10.1. Odabiranje toplinskog senzora (SEN)

Prilikom upotrebe termostata možete odabrati i koji toplinski senzor želite koristiti. U glavnom kućištu termostata nalazi se ugrađeni toplinski senzor čija se temperatura nalazi na zaslonu termostata i on uključuje/isključuje po postavljenoj temperaturi. Podni toplinski senzor se također može instalirati kako je opisano u **poglavljju 6.2**. Ako ste već spojili podni senzor dostupne su Vam sledeće opcije:

- Koristiti ugrađeni senzor za upravljanje koji se nalazi u kućištu termostata (**00/ In-s control**).
- Koristiti podni senzor za upravljanje (**01/ Out-s control**).
- Koristiti ugrađeni senzor za upravljanje ali uključivanje/isključivanje se obavlja podnim senzorom kad se dostigne željena temperatura. Ovaj način je isključivo koristan zbog sigurnosnih razloga, za električna podna grejanja zato jer štiti grejaći sistem od pregrevavanja ili bilo kakve druge štete nastale prilikom pregrevavanja (**02/In-s control,Out-s limit**).

Ako ste spojili i podni senzor s Vašim termostatom i odabrali ugrađeni toplinski senzor kao glavni senzor a podni senzor iz sigurnosnih razloga, tad temperaturu izmerenu podnim toplinskim senzorom možete proveriti u mobilnoj aplikaciji kako je prikazano

na slici 2. Možete videti ovu temperaturu na termostatu pritiskom na  i  u isto vreme. Sad se temperatura podnog toplinskog senzora pojavljuje umesto sobne temperature na zaslonu termostata. Temperatura ugrađenog toplinskog senzora odnosno sobna temperatura će se pojaviti na zaslonu nakon otprilike 10 sekundi od pritiska na bilo koju tipku termostata.

10.2 Izbor osetljivosti prekidača (DIF)

Moguće je podesiti osetljivost prebacivanja uključivanja/isključivanja. Odabirom ove vrednosti možete odrediti koliko uređaj uključuje/isključuje povezani uređaj ispod/iznad podešene temperature. Što je niži ovaj broj, to će unutrašnja temperatura sobe biti ujednačenija, a udobnost će se povećati. Osetljivost na uključivanje ne utiče na gubitak toplote prostorije (zgrade).

U slučaju većeg zahteva za udobnost, preklopnu osetljivost treba tako odabrati da ona osigura što ravnomerniju unutrašnju temperaturu. Međutim, pripazite da se kotao uključuje nekoliko puta na sat samo pri niskim spoljnim temperaturama (npr. $-10\text{ }^{\circ}\text{C}$), jer će često isključivanje i uključivanje smanjiti efikasnost kotla i povećati potrošnju gasa.

Osetljivost prekidača može se podesiti između $\pm 0,1\text{ }^{\circ}\text{C}$ i $\pm 0,1\text{ }^{\circ}\text{C}$ (po koracima od $0,1\text{ }^{\circ}\text{C}$). Izuzev u nekim posebnim slučajevima, pre-

poručujemo podešavanje od $\pm 0,1$ °C ili $\pm 0,2$ °C (fabričko podešavanje).

Pogledajte **poglavlje 8** za više informacija o prebacivanju osetljivosti.

10.3. Postavljanje limita podne temperature (OSV) u saradnji s osetljivosti prekidača (FLD)

Ako ste odredili parametre ugrađenog senzora i podnog spoljnjeg senzora u meniju pod nazivom „**Selecting temperature sensor**”, možete postaviti maksimalnu temperaturu podnog senzora. Kad izmerena temperatura dosegne zadanu vrednost termostat isključuje svoje izlazne priključne tačke (isključuje ih nezavisno o sobnoj temperaturi odnosno temperaturi izmerenoj preko ugrađenog senzora u kućište termostata) sve dok temperatura ne padne ispod dozvoljene vrednosti u saradnji s osetljivošću uključivanja/isključivanja (**FLD**). Ovo znači da kad je **OSV** vrednost postavljena na 42 °C a **FLD** vrednost postavljena na 2 °C, izlazne priključne tačke termostata će biti deaktivirane kad temperatura izmerena podnim senzorom termostata bude iznosila 44 °C, i izlazne priključne tačke termostata će proraditi ponovno kad temperatura izmerena podnim senzorom termostata bude iznosila manje od 40 °C.

10.4. Kalibracija toplinskog senzora (ADJ)

Merna preciznost termometra termostata iznosi $\pm 0,5$ °C. Temperatura prikazana na zaslonu termostata može se menjati po $0,1$ °C u usporedbi s temperaturom izmerenoj s toplinskim senzorom, ali modifikacija ne sme iznositi više od ± 5 °C.

10.5. Funkcija protiv zamrzavanja (FRE)

Kad je aktivirana funkcija protiv zamrzavanja termostata, termostat će se uključiti neovisno o parametrima koje su postavljene. Kad je funkcija aktivirana automatski se pokreće kad temperatura padne ispod 5 °C. Kad temperatura ponovno dosegne 7 °C normalne radne funkcije se vraćaju i nastavljaju s radom kako su i bile postavljene.

10.6. Sačuvanje stanja uključenosti/isključenosti u slučaju nestanka struje (PON)

Pomoću ove funkcije možete izabrati na koji način će termostat nastaviti da radi posle eventualnog nestanka struje.



- **00/OFF:** termostat se isključuje i ostaje isključen dok to ne promenimo bez obzira dali je bio uključen dok nije došlo do nestanka napajanja.
- **01/ON:** termostat se vraća u isto stanje u kojem je bio dok nije došlo do nestanka napajanja.

10.7. Menjanje način rada grejanja i hlađenja (FUN)

Postoji mogućnost jednostavnog menjanja načina rada između grejanja (00; fabričko osnovno podešavanje) i hlađenja (01).

Kontaktne tačke na relejnom izlazu termostata **K1 COM-NO (3-4)** odnosno **K2 (8-9)** kod načina rada grejanja se zatvaraju ispod podešene temperature, a kod načina rada hlađenja se zatvaraju iznad podešene temperature (uzimajući u obzir podešenu osetljivost uključivanja).

10.8. Vraćanje na fabričke parametre (FAC)



Svi parametri termostata, osim datuma i vremena će se vratiti na fabričke parametre. Da bi vratili termostat na fabričke parametre, nakon što ste odabrali **FAC** opciju pritiskom na  nekoliko puta, prebacili **00** na **00**. Pritisnite tipku jednom  da bi vratili termostat na fabričke parametre.

11. UKLJUČIVANJE/ISKLJUČIVANJE I PROMENA NAČINA RADA

Termostat ima dve pozicije:

- **OFF poziciju (isključen)**
- **ON poziciju (uključen)**



Možete birati između dve pozicije putem/preko:

- Aplikacije pritiskom na 
- Termostata pritiskom na 









Kad je termostat isključen, zaslon uređaja se isključi, a u aplikaciji brojeve temperature zamene slova **POWER-OFF**, a izlazi releja isključe (Otvore). Kad je termostat uključen zaslon je osvetljen konstantno. Ako dirnete „Touch” tipke termostata ili podesite parametre preko aplikacije zaslon termostata zasvetli jače 10 sekundi nakon čega se vraća na početnu osvetljenost. Kad je uključen možemo birati između 2 načina rada:

- Manualni način
- Programirani automatski način

Možete birati između načina rada na sledeći način:

- Putem mobilne aplikacije: pritiskom na  ili  ikonu
- Preko termostata: pritiskom na  tipku



Izabrani način rada prikazuje se na sledeći način:

- U mobilnoj aplikaciji: manualni način ikonom  a programirani auto. način ikonom 
- Na termostatu: manualni način ikonom  Manual a programirani način rada jednom od sledećih ikona      

Ova dva načina su detaljno opisana u sledećim ulomcima **poglavlja 11**.

11.1. Manualni način rada

U manualnom načinu rada termostat održava odabranu temperaturu do iduće intervencije. Ako je sobna temperatura niža od one koja je postavljena na termostatu, termostat će uključiti. Ako je temperatura viša on će isključiti (kako je opisano u **poglavlju 8**). Temperatura koju želimo održavati putem termostata može biti određena u vrednostima od 0.5 °C (min. 5 °C - max. 99°C). Trenutačna postavljena temperatura može se menjati na sledeći način:

- Preko mobilne aplikacije:
 - Preko ikona 
 - Preko slide-a na okrugloj skali na zaslonu aplikacije
- Preko termostata pomoću tipki .

11.2. Programirani automatski način

11.2.1. Opis programiranog načina

Programiranje podrazumeva parametre uključivanja zajedno s određenim temperaturama. Svaka postavka koja je trenutno aktivna ostaje u tom položaju do sledeće izmene. Vreme prebacivanja može se odrediti u vremenskom razmaku od 1 minute.

Termostat može biti programiran za period od jedne nedelje. U programiranom automatskom načinu termostat radi automatski ponavljajući zadane parametre tokom 7 dana. Možete birati između 3 opcije programiranja rada termostata:

- **5+2 način** – 6 uklapanja dnevno 5 radnih dana i 2 uklapanja za 2 dana vikenda
- **6+1 način** – 6 uklapanja dnevno od Ponedjeljka do Subote i 2 uklapanja u Nedelju
- **7+0 način** – 6 uklapanja dnevno za svaki dan nedelje

Ako ne želite koristiti sva uklapanja nekim određenim danima (npr. samo 4 uklapanja dnevno), možete eliminirati one koji Vam ne trebaju.



11.2.2. Opis korak po korak do programiranja programa

- **Koristeći mobilnu aplikaciju**
 - a) Da bi započeli s programiranjem pritisnite  i držite 3 sekunde. Sad bi se trebao pojaviti zaslon za programiranje.
 - b) Indikator trenutačno odabranog programa je lociran na vrhu zaslona za programiranje, uz oznaku „**Period Loop**”. Pritiskom na indikator biramo između sledećih načina programiranja kako je opisano:



- **12345,67**: 5+2 način
- **123456,7**: 6+1 način
- **1234567**: 7+0 način

- c) Uklapanja koja pripadaju određenom programu nalaze se ispod indikatora načina programiranja. Možete podesiti tačke (vreme, temperatura) uklapanja jednostavnim pritiskom na to što želite menjati.
- d) Da bi završili s programiranjem i vratili se na početni zaslon pritisnite ikonu za nazad u gornjem levom uglu aplikacije. Programi koji su pre bili postavljeni mogu se pregledati ponovnim ulaskom u način programiranja.

• **Preko termostata:**

- a) Da bi ušli u način programiranja jednostavno pritisnite  tipku oko 5 sekundi. Na zaslonu će se pojaviti „**LOOP**” na mestu gde je bio sat, a indikator određenog dana zamenjuje taj dan.
- b) Preko tipki   odaberite koji način programiranja želite:
- za **5+2** način – **12345**
 - za **6+1** način – **123456**
 - za **7+0** način – **1234567**







Potom pritisnite opet .

- c) Sad možete podesiti vreme i temperaturu određenih uklapanja kako je opisano:
- Pomičete se po vremenima preko tipke .
 - Uz pomoć  postavljamo vrednosti temperature, sata, minute...
 - Vrednosti se uvek postavljaju preko  tipki.
 - Nakon što smo programirali dane nedelje sad možemo podesiti program za dane vikenda.
- d) Programi što su pre bili postavljeni uvek se mogu proveriti u načinu programiranja.



Pažnja! Prilikom programiranja vreme prebacivanja možete izmeniti samo na taj način, da oni ostanu i dalje u hronološkom redosledu.

11.2.3. Promena temperature do drugog uključivanja programa

Ako je termostat u programiranom režimu, ali želite privremeno promeniti podešenu temperaturu do sledeće promene programa, to možete učiniti na sledeći način:

- Preko telefonske aplikacije: korišćenjem ikona  ili pomeranjem kružne skale, tada će se , ikona pojaviti u aplikaciji umesto ikone .
- Preko samog termostata: Pomoću dugmeta . Tada će se na ekranu termostata istovremeno pojaviti ikone  i .
Manual TEMPORARY

Ovako podešena temperatura ostaće na snazi do sledećeg uključanja. Režim „Promena temperature do sledećeg uključanja“ označena je na sledeći način:

- Na telefonskoj aplikaciji: ikonom .
- Na samom termostatu: ikonama  i .
TEMPORARY Manual

12. PRAKTIČNI SAVETI

Problemi s Wi-Fi mrežom

U slučaju da ne možete da povežete uređaj sa Wi-fi mrežom, ili se ne može kontrolisati preko Interneta, zato što je prekinuta veza između uređaja i internet interfejsa, i aplikacija prikazuje da uređaj nije dostupan, predlažemo da pogledate listu Često postavljenih pitanja na našem sajtu, i sledite tamo opisane korake.

Upotreba aplikacije

Mobilna aplikacija je pod konstantnim razvojem. Preporučujemo da ažurirate aplikaciju na zadnju verziju radi boljeg korisničkog iskustva.

Pažnja! Proizvođač nije odgovoran za bilo kakvu direktnu ili indirektnu štetu ili gubitak prihoda koji bi mogli nastati tokom upotrebe uređaja.

13. TEHNIČKI PODACI

- Zaštitini znak: **COMPUTHERM**
- Identifikator modela: **E280**
- Klasa kontrole temperature: **Class I**
- Doprinos učinkovitosti sezonskom grejanju prostora: **1 %**
- **Temperaturni merni interval:**
 - 0 °C – 50 °C (koraci od 0,1 °C) - ugrađeni toplinski senzor
 - 0 °C – 99 °C (koraci od 0,1 °C) - podni toplinski senzor
- **Temperaturna merna preciznost (podni i ugrađeni toplinski senzor):** $\pm 0,5$ °C
- **Podesivi merni opseg:**
 - 5 °C – 99 °C (koraci od 0,5 °C)
- **Osetljivost uključivanja/isključivanja:** $\pm 0,1$ °C - $\pm 1,0$ °C (koraci od 0,1 °C)
- **Opseg temperaturne kalibracije:** ± 3 °C (koraci od 0,1 °C)
- **Napajanje termostata:** 200-240 V AC; 50/60 Hz
- **Izlazno opterećenje (K1 i K2):** Max. 24 V DC / 240 V AC;
K1: 8 A (2 A je induktivno opterećenje) **K2:** 3 A (1 A je induktivno opterećenje)
- **Radna frekvencija:** Wi-Fi (b/g/n) 2,4 GHz
- **Temperatura skladištenja:** -5 °C ... +55 °C
- **Relativna radna vlaga:** 5 % — 95 % bez kondenzacije

- **Zaštita od utecaja okoline:** IP20
- **Potrošnja u stanju mirovanja:** 0,5 W
- **Dimenzije:** 86 x 86 x (17+33) mm
- **Masa:** termostata: 175g + podni toplinski senzor: 60 g
- **Tip toplinskog senzora (podni i ugrađeni toplinski senzor):**
NTC 3950 K 10k Ω na 25°C

COMPUTHERM E280 Wi-Fi termostaat zadovoljava
sledeće standarde:

RED 2014/53/EU RoHS 2011/65/EU



Uvoznik:

COMPUTHERM-FABO D.O.O.

SRB-24000 Subotica, Matka Vukovića 8.

Mob.: +381 (0) 69-350-3005

Tel.: +381 (0) 24-536-371

Fax: +381 (0) 24-536-371

Web: www.computherm-fabo.rs

E-mail1: computhermfabo@gmail.com

E-mail2: ctf@computherm-fabo.rs

Zemlja porekla: Kina

Copyright © 2021 Computherm-Fabo Doo. Sva prava zadržana.